



## Максимальная производительность при работе с большими объемами воздуха

MARK CALFLO – это система нагрева компенсационного воздуха. В данной модели максимальная производительность обеспечивается за счет непосредственно размещения горелки (или пламени) в потоке воздуха. Высокий уровень очистки отработанных газов позволяет нагнетать их в здание. CALFLO также подходит для использования в помещениях с повышенными требованиями к вентиляции. Эта модель оснащена модулирующей горелкой из нержавеющей стали и устойчивым к морской воде алюминиевым корпусом.

Аппарат может использоваться на участке доменных и сталеплавильных печей, сварочных участках и в помещениях предприятий перерабатывающей промышленности.

### Характеристики:

- Линейные или блочные горелки из нержавеющей стали
- Устойчивый к морской воде алюминиевый корпус
- Небольшой вес
- Модели для установки в помещениях и для наружной установки
- Большой дебит воздуха
- Большой диапазон регулирования за счет использования модулирующей горелки
- Длительный срок службы
- Большое количество вариантов конфигурации

# Размеры

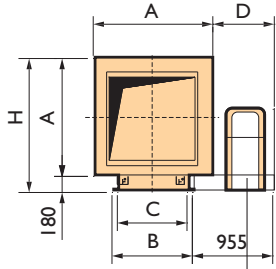

Площадка для обслуживания

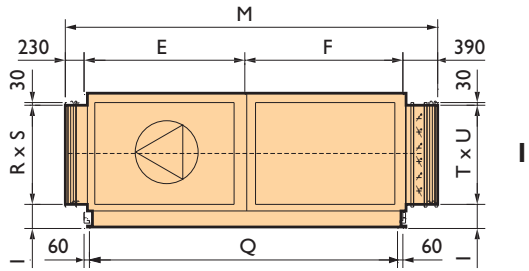

- 1-4:** Модель для установки внутри помещения
- 5&6:** Модель для наружной установки

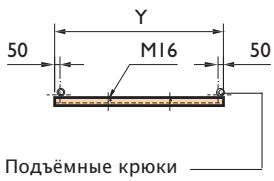
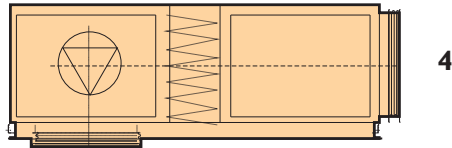
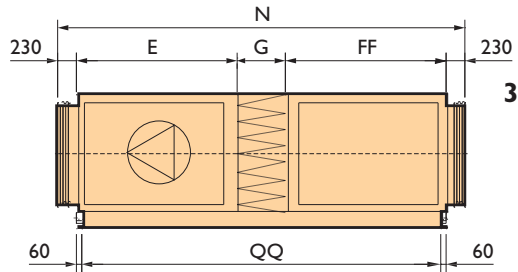
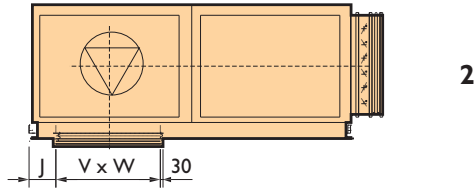

Подъёмные крюки

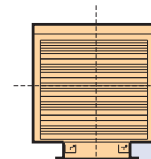
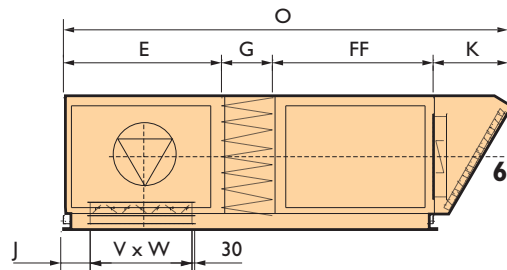
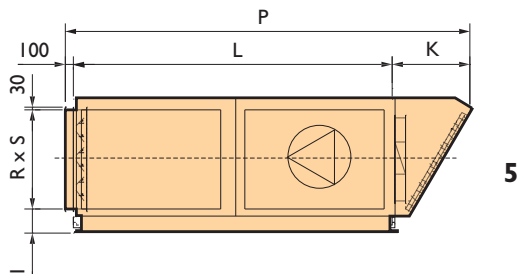

Тип	A	B	C	D	E	F	FF	G	H	I	J	K	L	M	N	O	P	Q	QQ	RxS	TxU	VxW	Y
55CK55	1090	870	750	845	1090	1090	1680	590	1270	295	160	745	2180	2800	3820	4105	3025	2040	3220	860x820	1025x1020	820x530	1400
55CK35	1090	870	750	845	1090	1090	1680	590	1270	295	160	745	2180	2800	3820	4105	3025	2040	3220	860x820	1025x1020	820x530	1400
110CK55	1090	870	750	845	1090	1090	1680	590	1270	295	160	745	2180	2800	3820	4105	3025	2040	3220	860x820	1025x1020	820x530	1400
110CK35	1090	870	750	845	1090	1090	1680	590	1270	295	160	745	2180	2800	3820	4105	3025	2040	3220	860x820	1025x1020	820x530	1400
165CK55	1404	960	840	733	1900	1900	1900	600	1584	287	340	915	3800	4420	4860	5315	4815	3680	4280	1190x1220	1190x1220	1220x695	2000
165CK35	1404	960	840	733	1900	1900	1900	600	1584	287	340	915	3800	4420	4860	5315	4815	3680	4280	1190x1220	1190x1220	1220x695	2000
220CK55	1404	960	840	733	1900	1900	1900	600	1584	287	340	915	3800	4420	4860	5315	4815	3680	4280	1190x1220	1190x1220	1220x695	2000
220CK35	1404	960	840	733	1900	1900	1900	600	1584	287	340	915	3800	4420	4860	5315	4815	3680	4280	1190x1220	1190x1220	1220x695	2000
275CK55	1404	960	840	733	1900	1900	1900	600	1584	287	340	915	3800	4420	4860	5315	4815	3680	4280	1190x1220	1190x1220	1220x695	2000
275CK35	1804	1370	1250	738	1900	1900	1900	600	1984	405	240	1165	3800	4420	4860	5565	5065	3680	4280	1355x1420	1685x1620	1420x1025	2400
330CK55	1804	1370	1250	738	1900	1900	1900	600	1984	405	240	1165	3800	4420	4860	5565	5065	3680	4280	1355x1420	1685x1620	1420x1025	2400
330CK35	1804	1370	1250	738	1900	1900	1900	600	1984	405	240	1165	3800	4420	4860	5565	5065	3680	4280	1355x1420	1685x1620	1420x1025	2400
385CK55	1804	1370	1250	738	1900	1900	1900	600	1984	405	240	1165	3800	4420	4860	5565	5065	3680	4280	1355x1420	1685x1620	1420x1025	2400
385CK35	1804	1370	1250	738	1900	1900	1900	600	1984	405	240	1165	3800	4420	4860	5565	5065	3680	4280	1355x1420	1685x1620	1420x1025	2400
440CK55	1804	1370	1250	738	1900	1900	1900	600	1984	405	240	1165	3800	4420	4860	5565	5065	3680	4280	1355x1420	1685x1620	1420x1025	2400
495CK55	1804	1370	1250	738	1900	1900	1900	600	1984	405	240	1165	3800	4420	4860	5565	5065	3680	4280	1355x1420	1685x1620	1420x1025	2400
440CK35	2204	1810	1690	758	2200	2200	2200	600	2384	357	190	1280	4400	5020	5460	6280	5780	4280	4880	1850x1820	2015x2020	1820x1355	2800
495CK35	2204	1810	1690	758	2200	2200	2200	600	2384	357	190	1280	4400	5020	5460	6280	5780	4280	4880	1850x1820	2015x2020	1820x1355	2800
550CK55	2204	1810	1690	758	2200	2200	2200	600	2384	357	190	1280	4400	5020	5460	6280	5780	4280	4880	1850x1820	2015x2020	1820x1355	2800
550CK35	2204	1810	1690	758	2200	2200	2200	600	2384	357	190	1280	4400	5020	5460	6280	5780	4280	4880	1850x1820	2015x2020	1820x1355	2800
660CK55	2204	1810	1690	758	2200	2200	2200	600	2384	357	190	1280	4400	5020	5460	6280	5780	4280	4880	1850x1820	2015x2020	1820x1355	2800
660CK35	2204	1810	1690	758	2200	2200	2200	600	2384	357	190	1280	4400	5020	5460	6280	5780	4280	4880	1850x1820	2015x2020	1820x1355	2800
770CK55	2204	1810	1690	758	2200	2200	2200	600	2384	357	190	1280	4400	5020	5460	6280	5780	4280	4880	1850x1820	2015x2020	1820x1355	2800
770CK35	2204	1810	1690	758	2200	2200	2200	600	2384	357	190	1280	4400	5020	5460	6280	5780	4280	4880	1850x1820	2015x2020	1820x1355	2800

## Технические данные

Тип	55	110	165	220	275	330	385	440	495	550	660	770
Номинальная нагрузка (верхнее значение) кВт	71	142	213	284	356	427	498	569	640	712	854	996
Номинальная нагрузка (нижнее значение) кВт	64	128	192	256	320	384	448	512	576	640	768	896
Минимальная нагрузка (нижнее значение) кВт	3,2	6,4	9,6	12,8	16,0	19,2	22,4	25,6	28,8	32,0	38,4	44,8
Диапазон регулирования горелки	20:1	20:1	20:1	20:1	20:1	20:1	20:1	20:1	20:1	20:1	20:1	20:1
Расход газа G25 (15°C)	м³/ч 7,9	15,8	23,6	31,5	39,4	47,3	55,1	63,0	70,9	78,8	94,5	110,3
Расход газа G20 (15°C)	м³/ч 6,8	13,5	20,3	27,1	33,9	40,6	47,4	54,2	60,9	67,7	81,3	94,8
Расход газа G31 (15°C)	кг/ч 5,0	9,9	14,9	19,9	24,8	29,8	34,8	39,7	44,7	49,7	59,6	69,5
Расход газа G30 (15°C)	кг/ч 5,1	10,1	15,2	20,2	25,3	30,3	35,4	40,4	45,5	50,5	60,6	70,7
Дебит воздуха ΔT35K (15°C)	м³/ч 5430	10870	16300	21740	27170	32600	38040	43470	48900	54340	65200	76080
Тип вентилятора ΔT35K	355	450	560	560	710	710	710	900	900	900	900	1000
Дебит воздуха ΔT55K (15°C)	м³/ч 3500	7020	10450	14130	17510	20800	24350	27820	31210	34730	41680	48700
Тип вентилятора ΔT55K	355	450	560	560	560	710	710	710	710	900	900	900
Вес*	кг 350	365	625	640	845	850	860	1305	1315	1420	1450	1560

\* Вес аппарата Calflo для наружной установки, без звена фильтров

# Рекомендации по сборке/размещению

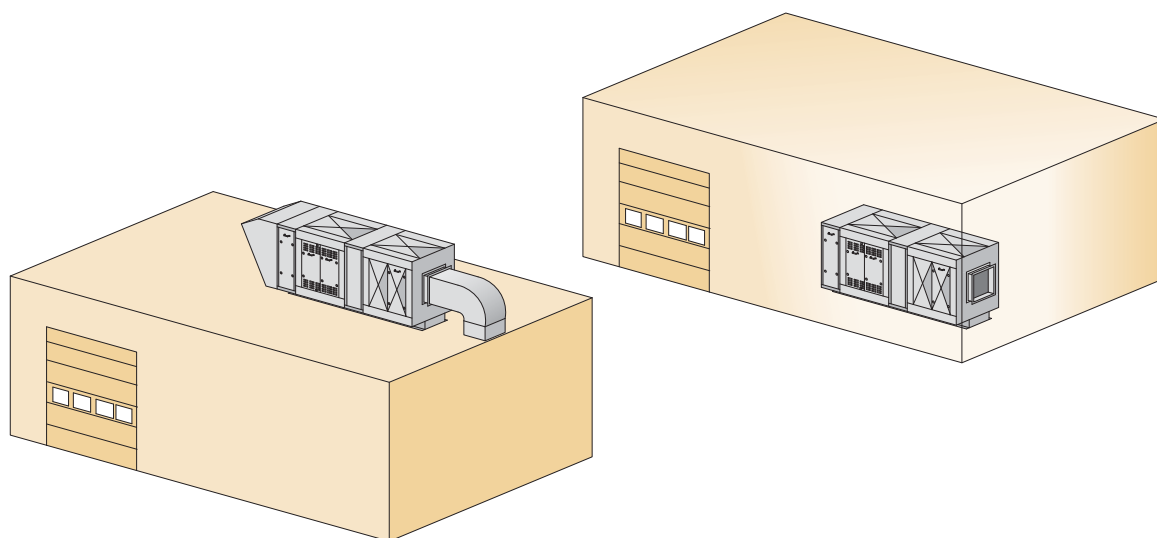

## Органы управления

